

استیج های دیماس

- قوی ترین سیستم کفسازی موقت
- قابل حمل و جابجایی آسان
- کاربری چند منظوره و تطبیق پذیر
- سبک وزن، مستحکم و مقاوم
- مونتاژ و دیمونتاژ سریع و آسان بدون ابزار
- مدولار، تنوع در اشکال و اندازه ها
- قابل نصب در ارتفاع ۲۰ الی ۱۴۰ سانت





ست پله



پایه تلسکوپی



پایه استاندارد

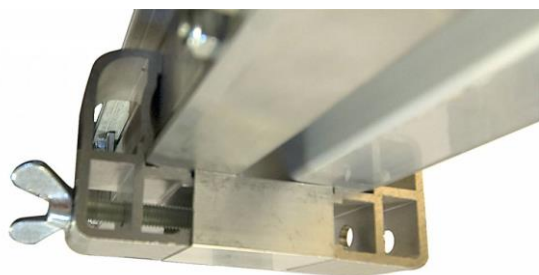

گیره اتصال بین دو استیج



شفت همسطح کننده دو استیج

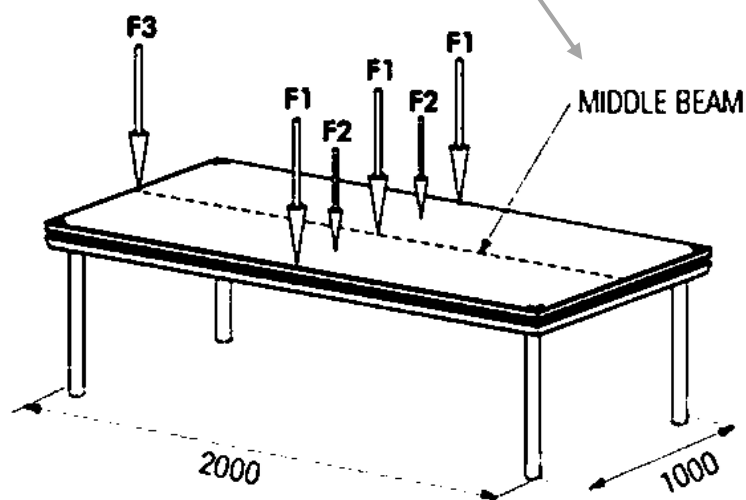

Loading types

Uniformly distributed load 750 kg/m²

Pointload F1 350 kg

Pointload F2 210 kg

Pointload F3 500 kg



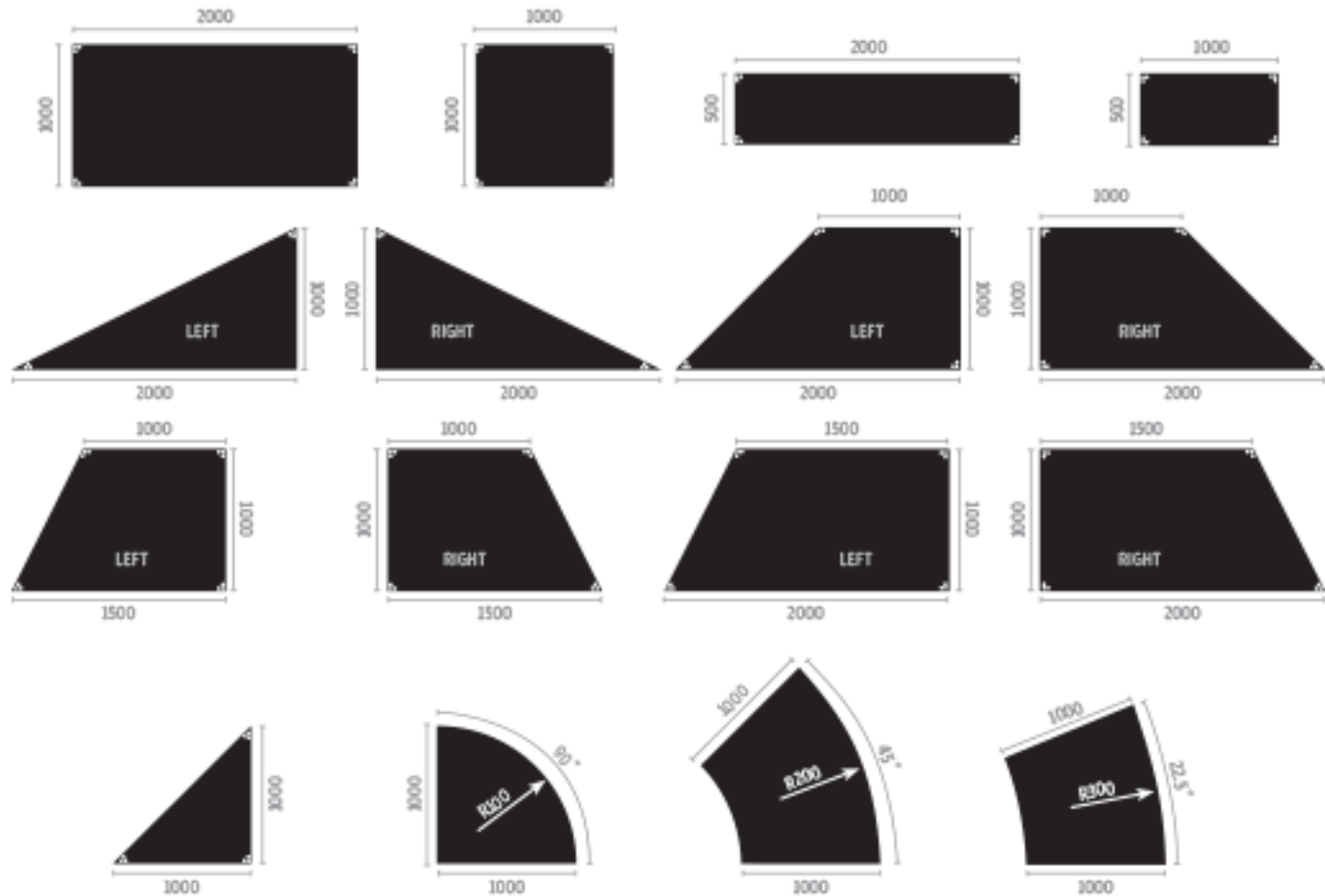
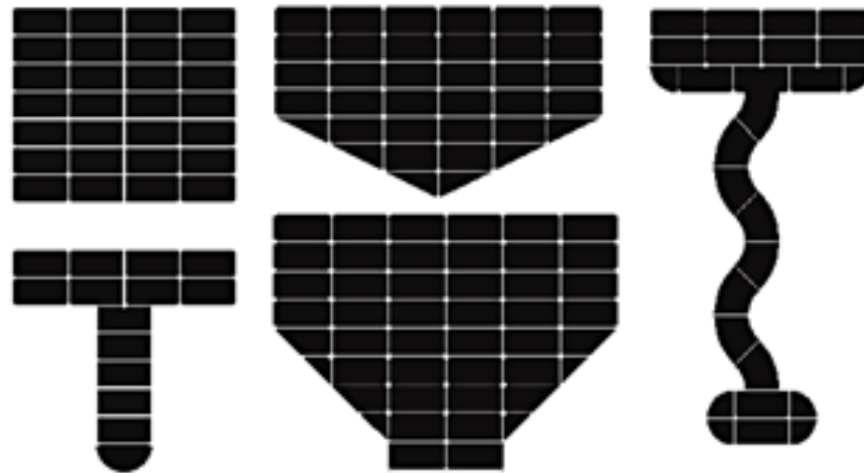

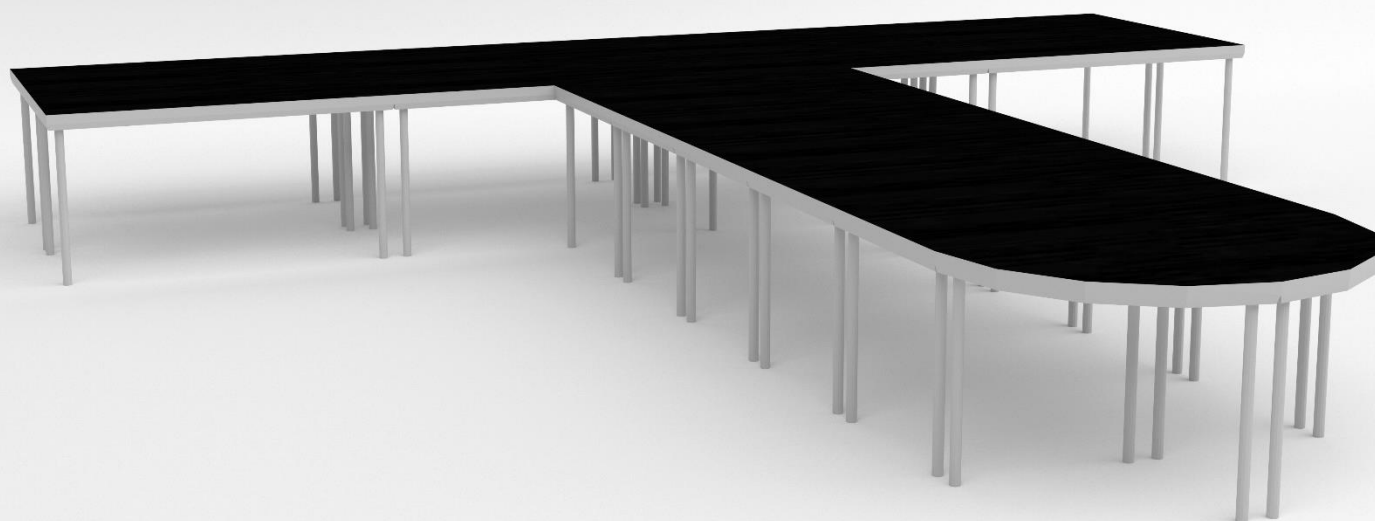
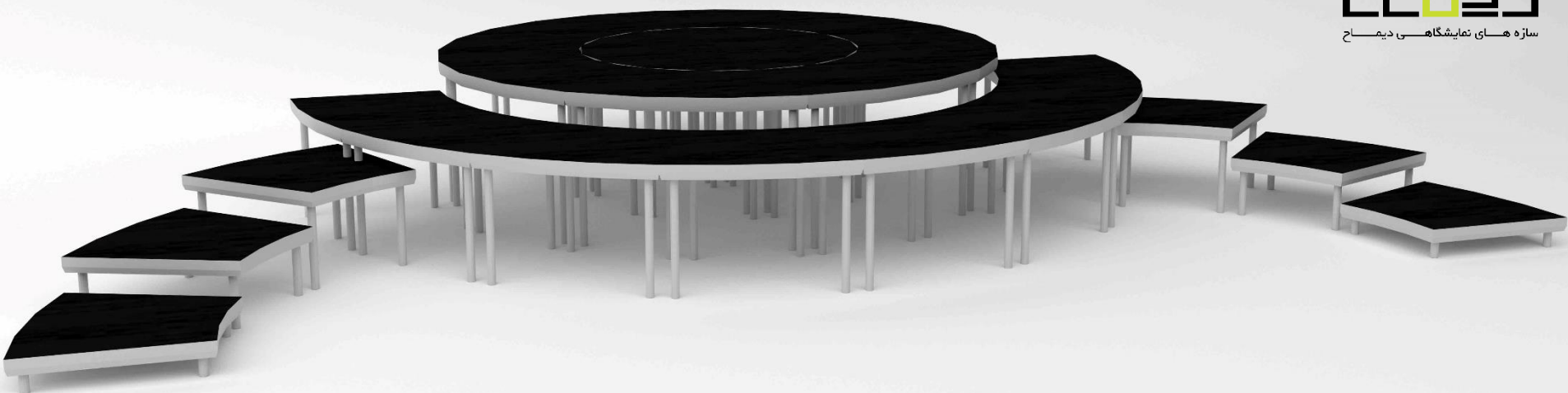

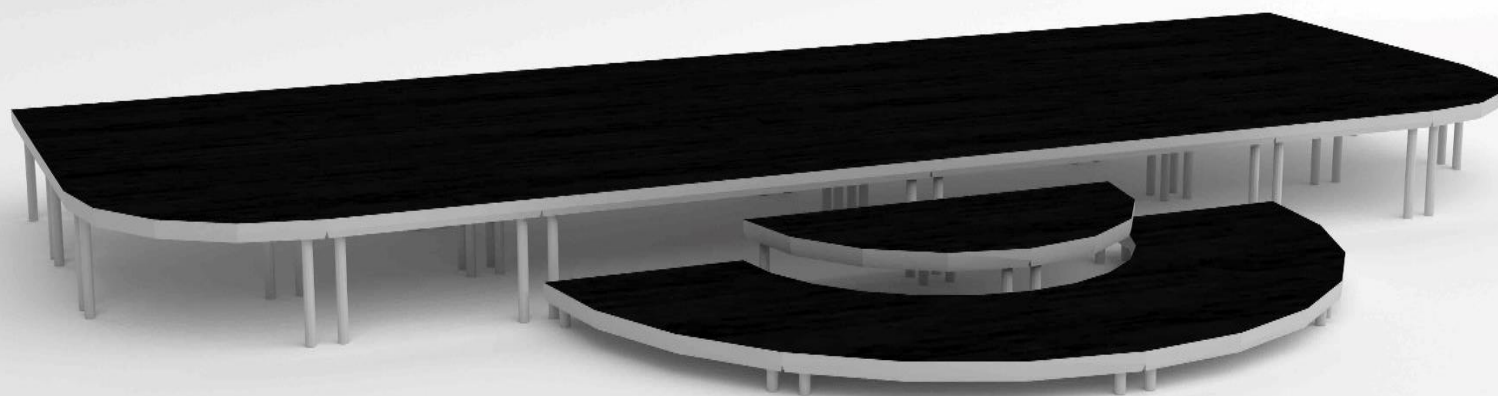
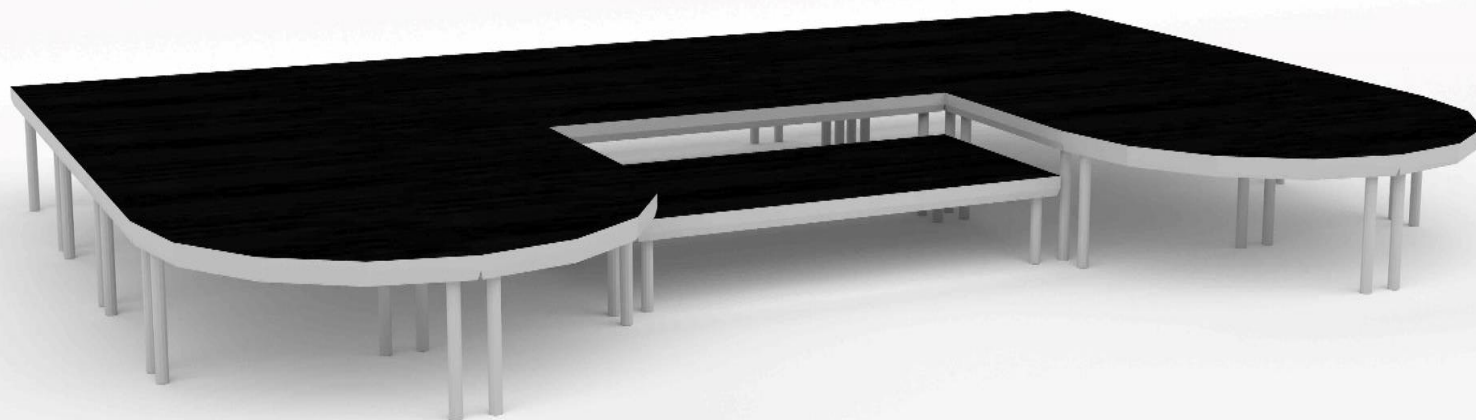

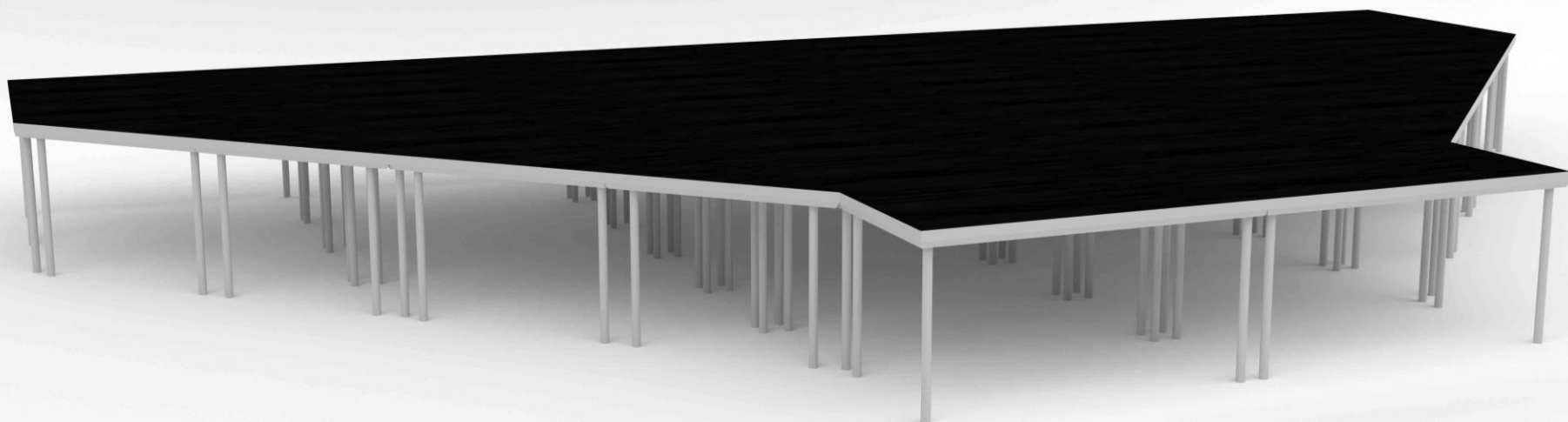
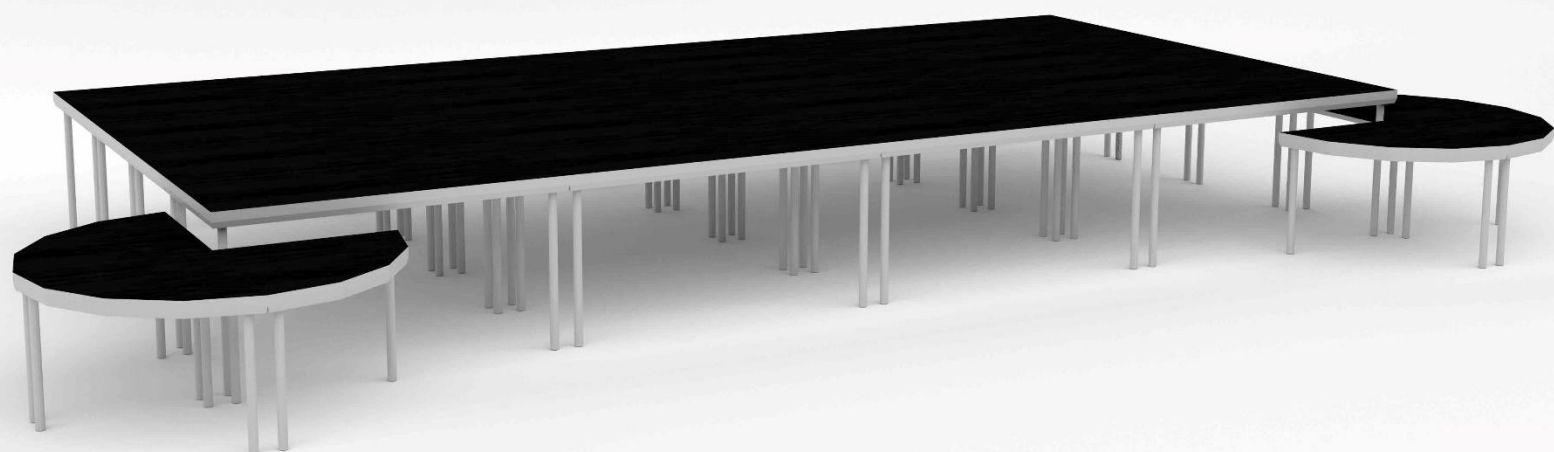
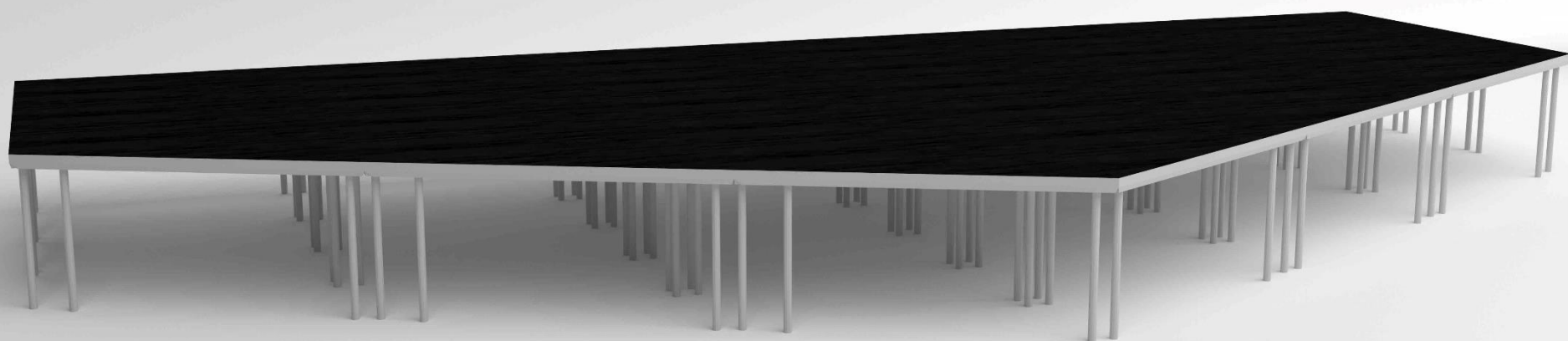

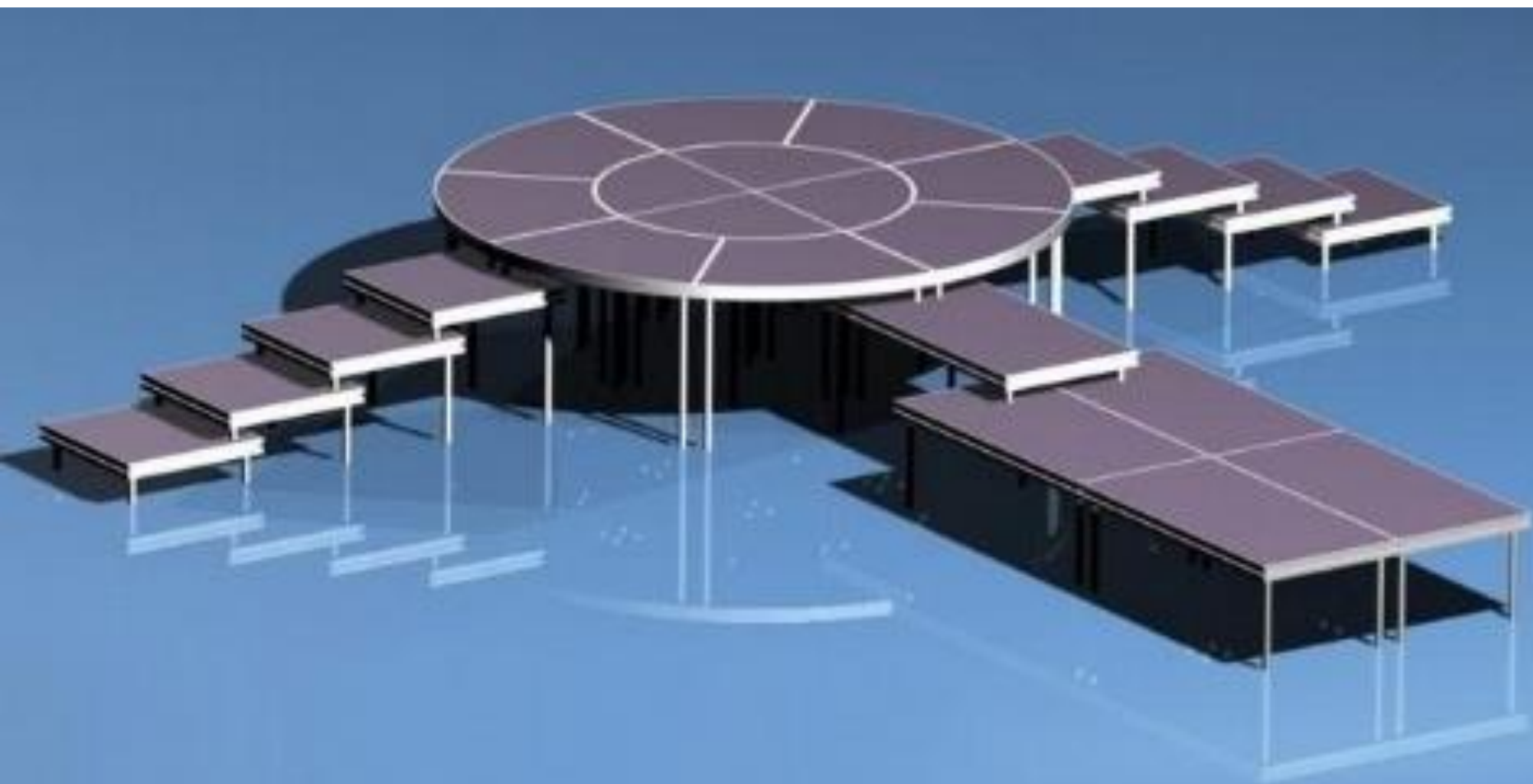
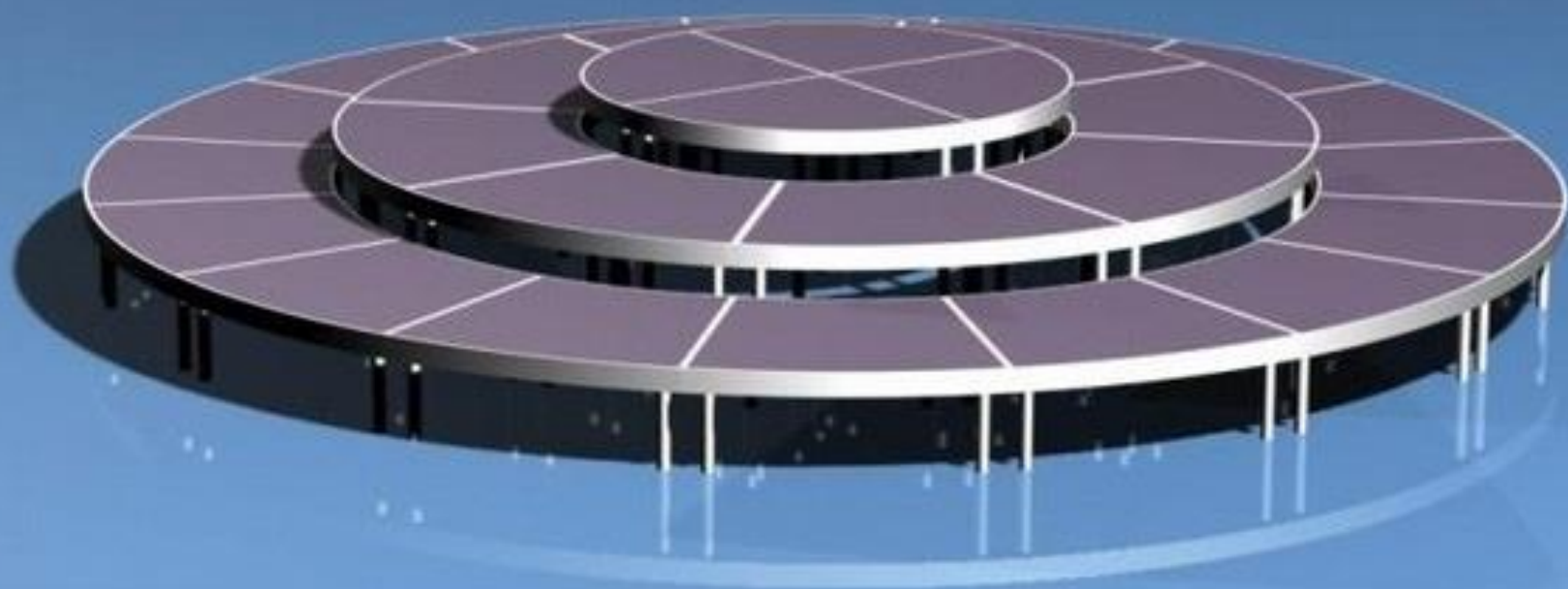









سازه های نمایشگاهی دیم‌اچ

مدیریت همایش و سازه های نمایشگاهی دیم‌اچ

آدرس: ایران ، تهران ، خیابان ولیعصر ، روبروی پارک ملت ،

کوچه آرامش ، پلاک ۹ ، واحد ۷

تلفن : +۹۸ ۲۱ ۲۲۰۵۳۷۷۱

فکس : +۹۸ ۲۱ ۲۲۰۲۸۹۳۳

موبایل : +۹۸ ۹۱۲ ۷۱۵۳۰۳۴

info@dimah.ir

www.dimah.ir